



ФЕДЕРАЛЬНОЕ АГЕНТСТВО ПО ТЕХНИЧЕСКОМУ РЕГУЛИРОВАНИЮ И МЕТРОЛОГИИ

**ФЕДЕРАЛЬНОЕ БЮДЖЕТНОЕ УЧРЕЖДЕНИЕ
«ГОСУДАРСТВЕННЫЙ РЕГИОНАЛЬНЫЙ ЦЕНТР СТАНДАРТИЗАЦИИ,
МЕТРОЛОГИИ И ИСПЫТАНИЙ В Г. МОСКВЕ И МОСКОВСКОЙ ОБЛАСТИ»
(ФБУ «РОСТЕСТ-МОСКВА»)**

СОГЛАСОВАНО

Заместитель генерального директора

ФБУ «Ростест-Москва»



А.Д. Меньшиков

« 01 » марта 2022 г.

Государственная система обеспечения единства измерений

**АНАЛИЗАТОРЫ СПЕКТРА FSV3004, FSVA3004, FSV3007, FSVA3007,
FSV3013, FSVA3013, FSV3030, FSVA3030, FSV3044, FSVA3044**

Методика поверки

РТ-МП-8098-441-2021

(с Изменением №1)

г. Москва

2022 г.

1 Общие указания

Настоящая методика распространяется на анализаторы спектра FSV3004, FSVA3004, FSV3007, FSVA3007, FSV3013, FSVA3013, FSV3030, FSVA3030, FSV3044, FSVA3044 (далее анализаторы), изготавливаемые фирмой “Rohde & Schwarz GmbH & Co. KG”, Германия, и устанавливает порядок и объем их первичной и периодической поверки.

В процессе поверки подтверждаются требования, указанные в ОТ на СИ анализаторы спектра FSV3004, FSVA3004, FSV3007, FSVA3007, FSV3013, FSVA3013, FSV3030, FSVA3030, FSV3044, FSVA3044, а также требования к РЭ по ГПС, указанным в пп.11.18, 11.19, 11.20, 11.21 (в случае применения СИ в качестве РЭ – только по заявке владельца СИ).

(Измененная редакция. Изм. №1)

При проведении поверки должна быть обеспечена прослеживаемость поверяемых анализаторов спектра FSV3004, FSVA3004, FSV3007, FSVA3007, FSV3013, FSVA3013, FSV3030, FSVA3030, FSV3044, FSVA3044 к государственным первичным эталонам единиц величин:

- к ГЭТ 1-2022 «Государственный первичный эталон единиц времени, частоты и национальной шкалы времени» в соответствии с Приказом Росстандарта от 31.07.2018 № 1621 «Об утверждении государственной поверочной схемы для средств измерений времени и частоты»;

- к ГЭТ 26-2010 «Государственный первичный эталон единицы мощности электромагнитных колебаний в волноводных и коаксиальных трактах в диапазоне частот от 0,03 до 37,50 ГГц» в соответствии с Приказом Росстандарта от 30.12.2019 № 3461 «Об утверждении государственной поверочной схемы для средств измерений мощности электромагнитных колебаний в диапазоне частот от 9 кГц до 37,5 ГГц»;

- к ГЭТ 167-2021 «Государственный первичный эталон единицы мощности электромагнитных колебаний в диапазоне частот от 37,5 до 118,1 ГГц» в соответствии с Приказом Росстандарта от 29.12.2018 № 2839 «Об утверждении государственной поверочной схемы для средств измерений мощности электромагнитных колебаний в диапазоне частот от 37,50 до 78,33 ГГц»;

- к ГЭТ 166-2020 «Государственный первичный эталон единицы девиации частоты» в соответствии с Приказом Росстандарта от 01.02.2022 № 233 «Об утверждении Государственной поверочной схемы для средств измерений девиации частоты»;

- к ГЭТ 180-2010 «Государственный первичный эталон единицы коэффициента амплитудной модуляции высокочастотных колебаний» в соответствии с ГОСТ Р 8.717-2010 «ГСИ. Государственная поверочная схема для средств измерений коэффициента амплитудной модуляции высокочастотных колебаний»;

- к ГЭТ 193-2011 «Государственный первичный эталон единицы ослабления электромагнитных колебаний в диапазоне частот от 0 до 178 ГГц» в соответствии с Приказом Росстандарта от 30.12.2019 № 3383 «Об утверждении государственной поверочной схемы для средств измерений ослабления напряжения постоянного тока и электромагнитных колебаний в диапазоне частот от 20 Гц до 178,4 ГГц».

Для обеспечения реализации методики поверки при определении метрологических характеристик по всем пунктам методики поверки применяется метод прямых измерений.

2 Перечень операций поверки средства измерений

2.1 При проведении поверки выполняют операции, указанные в таблице 1.

Таблица 1 – Операции поверки

Наименование операции	Методы поверки (номер пункта)	Обязательность проведения при поверке	
		первичной	периодической
1	2	3	4
Внешний осмотр средства измерений	7	+	+
Подготовка к поверке и опробование средства измерений	8	+	+
Проверка программного обеспечения средства измерений	9	+	+
Определение метрологических характеристик средства измерений	10		
Определение относительной погрешности частоты опорного генератора	10.1	+	+
Определение абсолютной погрешности измерений частоты в режиме частотомера	10.2	+	-
Определение относительной погрешности измерений уровня мощности входного сигнала из-за переключения полосы пропускания	10.3	+	+
Определение относительной погрешности измерений уровня мощности входного сигнала минус 10 дБ (1 мВт) на частоте 64 МГц	10.4	+	+
Определение неравномерности АЧХ	10.5	+	+
Определение относительной погрешности измерений уровня мощности входного сигнала из-за переключения ослабления входного аттенюатора	10.6	+	+
Определение относительной погрешности измерений уровня мощности входного сигнала из-за нелинейности шкалы	10.7	+	+
Определение среднего уровня собственных шумов	10.8	+	+
Определение уровня фазовых шумов на несущей частоте 1 ГГц	10.9	+	+
Определения уровня интермодуляционных искажений 3-го порядка	10.10	+	+
Определение уровня подавления каналов приема зеркальных частот и промежуточных частот	10.11	+	-
Определение уровня остаточных сигналов комбинационных частот	10.12	+	-
Определение абсолютной погрешности измерений коэффициента амплитудной модуляции	10.13	+	+
Определение абсолютной погрешности измерений девиации частоты	10.14	+	+

Продолжение таблицы 1

1	2	3	4
Определение остаточного среднеквадратического значения векторной ошибки модуляции для модуляции QPSK и частоты несущей 1 ГГц в зависимости от скорости модуляции	10.15	+	+
Определение КСВН входа в диапазоне частот	10.16	+	+

2.2 На основании письменного заявления владельца СИ допускается проводить периодическую поверку анализаторов спектра FSV3007, FSVA3007, FSV3013, FSVA3013, FSV3030, FSVA3030, FSV3044, FSVA3044 для меньшего числа измеряемых величин и на меньшем числе поддиапазонов измерений:

- в части определения неравномерности АЧХ (операция 10.5), среднего уровня собственных шумов (операция 10.8), уровня интермодуляционных искажений 3-его порядка (операция 10.10) и КСВН входа (операция 10.16) в ограниченном диапазоне частот до верхней граничной частоты любой из моделей анализатора (4; 7,5; 13,6 или 30 ГГц).

- без определения метрологических характеристик опций К7, К70 (операции 10.13, 10.14, 10.15).

Данные ограничения должны быть зафиксированы при оформлении результатов поверки, в соответствии с пунктом 12 данной методики.

3 Требования к условиям проведения поверки

При проведении поверки должны соблюдаться нормальные условия, установленные в ГОСТ 8.395-80 «Государственная система обеспечения единства измерений. Нормальные условия измерений при поверке. Общие требования»:

- температура окружающей среды, °Сот 15 до 25;
- относительная влажность воздуха, %от 30 до 80;
- атмосферное давление, кПа (мм рт. ст.)от 84 до 106 (от 630 до 795).

4 Требования к специалистам, осуществляющим поверку

К проведению поверки анализаторов допускаются специалисты, имеющие:

- высшее образование или дополнительное профессиональное образование, по специальности и (или) направлению подготовки, соответствующему области аккредитации;
- опыт работы по обеспечению единства измерений в области аккредитации, указанной в заявлении об аккредитации или в реестре аккредитованных лиц, не менее трех лет;
- освоившие работу с анализатором и применяемыми средствами поверки;
- изучившие настоящую методику.

5 Метрологические и технические требования к средствам поверки

5.1 При проведении поверки анализаторов применяют средства поверки, указанные в таблице 2.

5.2 Допускается применение других средств поверки с метрологическими и техническими характеристиками, обеспечивающими передачу единицы величины поверяемому средству измерений с точностью, удовлетворяющей требованиям государственных поверочных схем.

5.3 Средства измерений, используемые при поверке, должны быть утвержденного типа и иметь действующую поверку.

5.4 Эталоны единиц величин, используемые при поверке, должны быть утверждены и иметь действующую аттестацию в соответствии с Положением об эталонах единиц величин, используемых в сфере государственного регулирования обеспечения единства измерений, утвержденного постановлением Правительства Российской Федерации от 23 сентября 2010 г. № 734.

5.5 Эталоны единиц величин и средства измерений, применяемые в методике поверки в качестве эталонов единиц величин, должны удовлетворять требованиям по точности государственных поверочных схем.

(п.5.5 Введен дополнительно. Изм.№1)

Таблица 2 – Средства поверки

Номер пункта документа по поверке	Наименование средства поверки	Требуемые метрологические и технические характеристики средства поверки		Рекомендуемое средство поверки
		Пределы измерений	Пределы допускаемой погрешности	
1	2	3	4	5
10.1	Стандарт частоты	сигнал частотой 10 МГц	$\pm 5 \cdot 10^{-10}$ за 1 год (3 разряд по Приказу Росстандарта от 31.07.2018 № 1621)	Стандарт частоты рублиевый GPS-12RG
10.1	Частотомер универсальный	10 МГц	$\pm 5 \cdot 10^{-10}$ с внешней опорной частотой	Частотомер универсальный CNT-90
10.4, 10.5	Измеритель мощности	от 20 Гц до 43,5 ГГц; от $3 \cdot 10^{-4}$ до $1 \cdot 10^2$ мВт	$\pm (2 \dots 8) \%$ (не ниже 2 разряда по Приказу Росстандарта от 30.12.2019 № 3461)	Ваттметр поглощаемой мощности СВЧ NRP50T
10.6, 10.7	Аттенуатор ступенчатый	от 0 до 6 ГГц; от 0 до 70 дБ	$\pm 0,05$ дБ (на ниже 2 разряда по Приказу Росстандарта от 30.12.2019 № 3461 или 2 разряда по Приказу Росстандарта от 30.12.2019 № 3383)	Аттенуатор ступенчатый R&S RSC
10.2-10.7, 10.9 – 10.11, 10.15	Генератор сигналов	от 100 кГц до 40 ГГц; от -50 до +10 дБ (1 мВт); модуляция QPSK	± 1 дБ $\pm (0,2 \dots 0,8) \%$	Генератор сигналов SMW200A с опциями B140, B13, B10
10.5, 10.10	Генератор сигналов	от 100 кГц до 43,5 ГГц; от -50 до +10 дБ (1 мВт)	± 1 дБ	Генератор сигналов СВЧ SMF100A с опцией B144

10.13, 10.14	Калибратор АМ/ЧМ	от 100 кГц до 6 ГГц; Кам: от 0 до 100 %; Фдев: от 5 Гц до 1 МГц	1-ый разряд по ГОСТ Р 8.717 и Приказу Рос-стандарта от 01.02.2022 № 233 в диапазоне частот от 4 до 425 МГц	Калибратор SMBV-AM-FM
10.13	Рабочий эталон единицы коэффициента амплитудной модуляции высокочастотных колебаний	4; 10; 25; 500 МГц; Кам: от 0 до 100 %	0-ой разряд по ГОСТ Р 8.717 ¹⁾	Анализатор спектра R&S FSW26 с опцией K7
10.14	Рабочий эталоны единицы девиации частоты	5; 50 МГц; Фдев: от 0,05 до 1 МГц	0-ой разряд по Приказу Рос-стандарта от 01.02.2022 № 233 ¹⁾	
10.16	Анализатор цепей	от 10 МГц до 40 ГГц; КСВН: от 1,05 до 10	±5 %	Анализатор цепей векторный ZNB40

Примечание:

¹⁾ Применение рабочего эталона единицы коэффициента амплитудной модуляции высокочастотных колебаний 0-го разряда и рабочего эталона единицы девиации частоты 0-го разряда необходимо только для подтверждения соответствия поверяемого анализатора требованиям к рабочим эталонам единицы коэффициента амплитудной модуляции высокочастотных колебаний 1-го разряда и единицы девиации частоты 1-го разряда.

(Таблица 2. пп.10.13; 10.14, примечание. Измененная редакция. Изм. №1)

6 Требования (условия) по обеспечению безопасности проведения поверки

6.1 При проведении поверки должны быть соблюдены требования безопасности в соответствии с ГОСТ 12.3.019-80 «Система стандартов безопасности труда. Испытания и измерения электрические. Общие требования безопасности с Изменением №1».

6.2 К проведению поверки допускаются специалисты, изучившие требования безопасности по ГОСТ 22261-94 «Средства измерений электрических и магнитных величин. Общие технические условия. с Изменением №1» и ГОСТ 12.2.091-2002 «Безопасность электрических контрольно-измерительных приборов и лабораторного оборудования. Часть 1. Общие требования», имеющие 3 группу допуска по электробезопасности и прошедшие инструктаж по технике безопасности на рабочем месте.

6.3 На рабочем месте должны быть приняты меры по обеспечению защиты от воздействия статического электричества.

7 Внешний осмотр средства измерений

При проведении внешнего осмотра установить соответствие анализатора следующим требованиям:

- внешний вид анализатора должен соответствовать фотографиям, приведённым в описании типа на данное средство измерений;

- наличие маркировки, подтверждающей тип, и заводской номер;
- наличие пломб от несанкционированного доступа, установленных в местах согласно описанию типа на данное средство измерений;
- наружная поверхность не должна иметь следов механических повреждений, которые могут влиять на работу прибора и его органов управления;
- разъемы должны быть чистыми;
- комплектность анализатора должна соответствовать указанной в технической документации фирмы-изготовителя.

Установленный факт отсутствия пломб от несанкционированного доступа при периодической проверке не является критерием неисправности средства измерения и носит информативный характер для производителя средства измерений и сервисных центров, осуществляющих ремонт.

Факт отсутствия пломб от несанкционированного доступа при периодической проверке фиксируется в протоколе проверки в соответствующем разделе.

К проведению дальнейшей проверки допускаются только анализаторы, соответствующие вышеуказанным требованиям.

8 Подготовка к проверке и опробование средства измерений

8.1 Подготовка к работе

Порядок установки анализатора на рабочее место, включения, управления и дополнительная информация приведены в руководстве по эксплуатации: «Анализаторы спектра FSV3004, FSVA3004, FSV3007, FSVA3007, FSV3013, FSVA3013, FSV3030, FSVA3030, FSV3044, FSVA3044». Руководство по эксплуатации».

Убедиться в выполнении условий проведения проверки.

Выдержать анализатор в выключенном состоянии в условиях проведения проверки не менее двух часов, если он находился в отличных от них условиях.

Выдержать анализатор во включенном состоянии не менее 30 минут.

Выдержать средства проверки во включенном состоянии в течение времени, указанного в их руководствах по эксплуатации.

8.2 Опробование

При опробовании проверяется работоспособность анализатора.

Проверить отсутствие сообщений о неисправности на экране анализатора после включения прибора.

На анализаторе установить заводскую конфигурацию прибора, для чего выполнить следующие установки:

- [**PRESET**]

После времени прогрева 30 минут запустить процедуру встроенной автоматической калибровки и самопроверки, нажатием клавиш:

- [**SETUP: Alignment**]

После включения и загрузки программного обеспечения анализатора, а также после завершения процедуры встроенной автоматической калибровки и самопроверки не должны возникать сообщения об ошибках; после загрузки заводской конфигурации на экране прибора должен отображаться спектр шумов в полном диапазоне частот анализатора.

9 Проверка программного обеспечения

Проверить отсутствие ошибок при включении анализатора. Проверить идентификационное наименование и номер версии программного обеспечения анализатора выполнив следующие установки на анализаторе: Setup – System Config – Versions+Options.

Номер версии ПО должен соответствовать описанию ПО в технической документации на анализатор, ошибки при включении должны отсутствовать.

10 Определение метрологических характеристик средства измерений

10.1 Определение относительной погрешности частоты опорного генератора

Определение относительной погрешности частоты опорного генератора проводят методом прямых измерений с помощью частотомера универсального CNT-90 и стандарта частоты рубидиевого GPS-12RG, который используется в качестве опорного генератора.

Выполнить соединение средств измерений СИ в соответствии со схемой, приведённой на рис. 1.



Рисунок 1

Измерить частоту опорного генератора анализатора.

10.2 Определение абсолютной погрешности измерений частоты в режиме частотомера

Определение абсолютной погрешности измерений частоты в режиме частотомера проводят методом прямых измерений с помощью генератора сигналов SMW200A. Так как источник опорной частоты - внутренний кварцевый генератор анализатора - является общим для генератора сигналов и анализатора, погрешность измерений частоты не зависит от погрешности опорного генератора и равна разрешению частотомера.

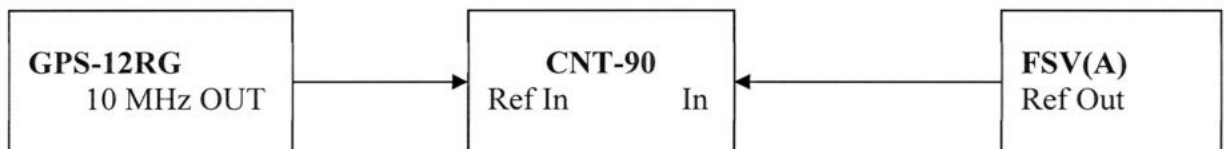
Выполнить соединение СИ в соответствии со схемой, приведённой на рис. 2.



Рисунок 2

Установить выходной уровень сигнала генератора сигналов минус 13 дБ (1 мВт), частоту выходного сигнала 1 ГГц.

Выполнить следующие установки на анализаторе:

- [PRESET]
- [SETUP: Reference: Int]

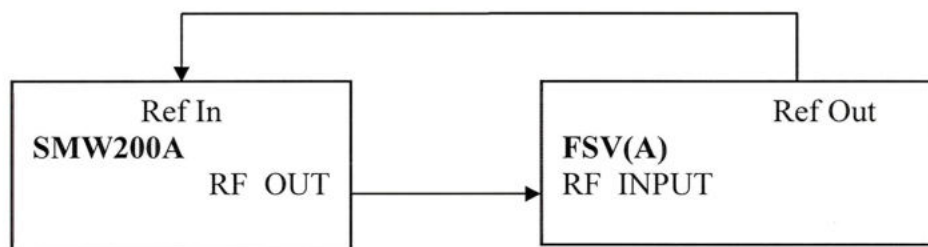
- [**AMPT**: RF ATTEN MANUAL: 10 dB]
- [**AMPT**: Ref Levell: -3 dBm]
- [**SPAN** : 1 MHz]
- [**BW** : Res BW Manual : 100 kHz]
- [**BW** : Video BW Manual : 10 kHz]
- [**FREQ** : CENTER 1 GHz]
- [**MARKER->** : Peak]
- [**MARKER Function**: Select Marker Function: Signal Count: On]
- [**MARKER** : Select Marker Function: Signal Count: Resolution: 0,001 Hz]

Измерить значение частоты сигнала с выхода генератора сигналов.

10.3 Определение относительной погрешности измерений уровня мощности входного сигнала из-за переключения полосы пропускания

Определение относительной погрешности измерений уровня мощности входного сигнала из-за переключения полосы пропускания проводят методом прямых измерений с помощью генератора сигналов SMW200A.

Выполнить соединение СИ в соответствии со схемой, приведённой на рис. 2.

Установить выходной уровень сигнала генератора сигналов минус 20 дБ (1 мВт), частоту выходного сигнала 64 МГц.

Выполнить следующие установки на анализаторе:

- [**PRESET**]
- [**FREQ** : CENTER 64 MHz]
- [**AMPT**: Ref Levell: -20 dBm]
- [**AMPT**: RF ATTEN MANUAL: 10 dB]
- [**BW** : Res BW Manual : 10 kHz]
- [**SPAN** : 30 kHz]
- [**TRACE** : Trace1 : DETECTOR: RMS]
- [**SWEEP** : Time: 10 ms]

Установить маркер анализатора на максимум сигнала:

- [**MARKER->** : Peak]

Установить опорное значение дельта маркера на максимум сигнала:

MARKER Function: Select Marker Function : *REFERENCE FIXED*

Поочерёдно устанавливая значения полос пропускания RBW от 100 Гц до 10 МГц с шагом 1-2-3-5.

Для каждой полосы пропускания устанавливая значение полосы обзора = $3 \times \text{RBW}$.

Для определения погрешности измерений уровня при переключении полосы пропускания относительно полосы пропускания 10 кГц установить дельта маркер на максимум сигнала:

- [**MARKER->** : Peak]

Считать показание маркера D2(1) dB в верхнем правом углу ЖКИ анализатора.

10.4 Определение относительной погрешности измерений уровня мощности входного сигнала минус 10 дБ (1 мВт) на частоте 64 МГц

Определение относительной погрешности измерений уровня мощности входного сигнала минус 10 дБ (1 мВт) на частоте 64 МГц проводят методом прямых измерений с помощью генератора сигналов SMW200A и ваттметра поглощаемой мощности СВЧ NRP50T.

Выполнить соединение СИ в соответствии со схемой, приведённой на рис. 3.



Рисунок 3

Выполнить следующие установки на анализаторе:

- [PRESET]
- [FREQ : CENTER 64 MHz]
- [AMPT : Ref Levell: -10 dBm]
- [AMPT : RF ATTEN MANUAL: 10 dB]
- [BW : Res BW Manual : 10 kHz]
- [SPAN : 30 kHz]
- [TRACE : Trace 1 : DETECTOR: RMS]
- [SWEEP : Time : AUTO]

Подключить к выходу генератора RF Out измерительный кабель.

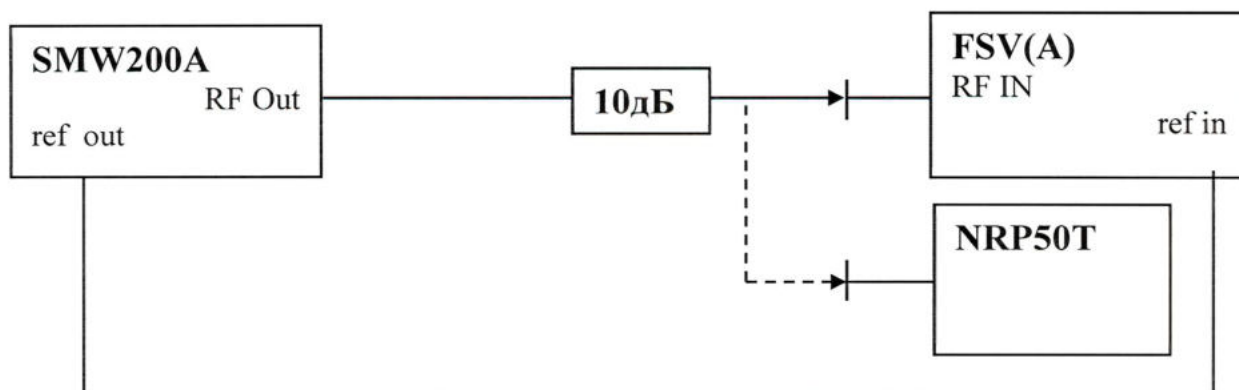
К свободному концу измерительного кабеля подключить аттенюатор с номинальным ослаблением 10 дБ. К выходу аттенюатора подключить ваттметр. Установить на ваттметре число усреднений 16. Перед каждым измерением, на ваттметре проводить процедуру автоматической установки нуля.

Установить частоту сигнала на выходе генератора 64 МГц, выходной уровень генератора такой, чтобы мощность, измеряемая ваттметром, была равна минус $(0 \pm 0,1)$ дБ (1 мВт).

Зафиксировать результат измерения уровня по показанию маркера анализатора спектра L и значение уровня мощности, измеренное ваттметром L_{Power} .

10.5 Определение неравномерности АЧХ

Определения неравномерности АЧХ проводят методом прямых измерений по схеме соединений СИ, приведённой на рисунке 3.

Выполнить следующие установки на анализаторе:

- [PRESET]
- [FREQ : CENTER = $F_{изм}$]
- [AMPT : Ref Levell: -10 dBm]
- [AMPT : RF ATTEN MANUAL: 10 dB]
- [BW : Res BW Manual : 10 kHz]
- [SPAN : 30 kHz]
- [TRACE : DETECTOR: RMS]
- [Sweeptime : AUTO]

При установке $F_{изм}$ менее 1 МГц установить полосу пропускания $BW = 0,1 \cdot F_{изм}$, полосу обзора $SPAN = 3 \cdot BW$.

Установить частоту сигнала на выходе генератора $F_{изм}$, (для получения частоты от 20 Гц до 100 кГц использовать выход источника модулирующих колебаний генератора) выходной уровень генератора такой, чтобы мощность, измеряемая ваттметром, была равна минус $(10 \pm 0,1)$ дБ (1 мВт).

Измерения провести на частотах Физм = 20 Гц; 100 Гц; 1 кГц; 8 кГц; 9 кГц; 100 кГц; 1 МГц; 9 МГц; 10 МГц; 50 МГц; 100 МГц; далее устанавливать частоту с шагом 100 МГц до 1 ГГц; с шагом 0,5 ГГц до 3,6 ГГц; с шагом 1 ГГц от 4 ГГц до 43,5 ГГц в соответствии с диапазоном частот поверяемого анализатора. Так же провести измерения на крайней частоте поверяемого анализатора, если она не попадает в указанный выше ряд частот.

Для частот свыше 40 ГГц вместо генератора сигналов SMW200A использовать генератор сигналов СВЧ SMF100A с опцией B144.

Для каждой установленной частоты снять показания ваттметра L_{Power} .

Для каждой установленной частоты установить маркер анализатора на максимум сигнала:

- [**MARKER->** : Peak]

Считать показание маркера L в верхнем правом углу ЖКИ анализатора.

При наличии опций B24 повторить все измерения с включенным предусилителем для уровня мощности входного сигнала минус 20 дБ (1 мВт) относительно частоты 64 МГц:

AMPT : PREAMP ON

10.6 Определение относительной погрешности измерений уровня мощности входного сигнала из-за переключения ослабления входного аттенюатора

Определение относительной погрешности измерений уровня мощности входного сигнала из-за переключения ослабления входного аттенюатора проводят методом прямых измерений с помощью генератора сигналов SMW200A и аттенюатора ступенчатого R&S RSC. Измерения проводят путём сравнения показаний дельта маркера анализатора спектра при установке значений входного аттенюатора в диапазоне от 0 до 70 дБ со значениями разностного ослабления эталонного ступенчатого аттенюатора. При этом устанавливается постоянный уровень сигнала на первом смесителе анализатора.

Выполнить соединение СИ в соответствии со схемой, приведённой на рис. 4.

Выполнить следующие установки на анализаторе:

- [**PRESET**]
- [**FREQ : CENTER 64 MHz**]
- [**AMPT: Ref Levell: -10 dBm**]
- [**AMPT: RF ATTEN MANUAL: 10 dB**]
- [**BW : Res BW Manual : 1 kHz**]
- [**BW : Video BW Manual : 30 Hz**]
- [**SPAN : 500 Hz**]
- [**TRACE : DETECTOR: RMS**]
- [**SWEEP : SWEEP TIME MANUAL : 100 ms**]

Выполнить установки на эталонном аттенюаторе:

Номинальное значение ослабления 70 дБ.

Установить выходной уровень сигнала генератора сигналов 0 дБ (1 мВт), частоту выходного сигнала 64 МГц.



Рисунок 4

- Установить маркер анализатора на максимум сигнала:
 - [**MARKER->** : Peak]
 Установить опорное значение дельта маркера на максимум сигнала:
 - [**MARKER Function:** Select Marker Function : Reference Fixed]
 Установить на эталонном аттенюаторе номинальное значение ослабления в соответствии с таблицей 3.
 Установить ослабление входного аттенюатора анализатора в соответствии с таблицей 3:
 - [**AMPT:** RF ATTEN MANUAL: A_{FPL}]
 Установить маркер на максимум сигнала:
 - [**MARKER->** : Peak]
 Считать показание маркера D2(1) dB в верхнем правом углу ЖКИ.

Таблица 3

Установки анализатора	Ослабление аттенюатора		Отсчет маркера Δ_m , дБ	Погрешность Δ_{att} , дБ
	Номинальное значение A_n , дБ	Действительное значение A_d , дБ		
Ослабление входного аттенюатора A_{FSV} , дБ				
0	70			
10	60		0	0
20	50			
30	40			
40	30			
50	20			
60	10			
70	0			

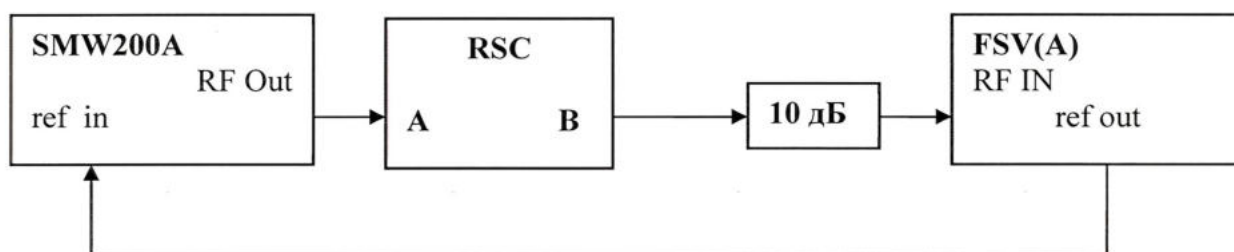
10.7 Определение относительной погрешности измерений уровня мощности входного сигнала из-за нелинейности шкалы

Определение относительной погрешности измерений уровня мощности входного сигнала из-за нелинейности шкалы проводят методом прямых измерений, путём сравнения показаний дельта маркера анализатора спектра со значениями разностного ослабления эталонного ступенчатого аттенюатора R&S RSC. Измерения проводят при фиксированных значениях опорного уровня и ослабления входного аттенюатора анализатора для шкалы в диапазоне от 0 до минус 70 дБ относительно опорного уровня.

Выполнить соединение СИ в соответствии со схемой, приведённой на рис. 4.

Установить выходной уровень сигнала генератора сигналов 0 дБ (1 мВт), частоту выходного сигнала 64 МГц.

Выполнить следующие установки на анализаторе:

- [**PRESET**]
- [**FREQ : CENTER 64 MHz**]
- [**AMPT:** Ref Levell: 0 dBm]
- [**AMPT:** RF ATTEN MANUAL: 10 dB]
- [**BW :** Res BW Manual : 30 Hz]
- [**BW :** Video BW Manual : 30 Hz]
- [**SPAN : 500 Hz**]
- [**TRACE :** Trace 1 : DETECTOR: **Average**]
- [**SWEEP :** SWEEP TIME MANUAL : 200 ms]

Выполнить установки на эталонном аттенюаторе:

Номинальное значение ослабления 0 дБ

Установить маркер анализатора на максимум сигнала:
- [**MARKER->** : Peak]
Установить опорное значение дельта маркера на максимум сигнала:
- [**MARKER Function**: Select Marker Function : Reference Fixed]
Установить на эталонном аттенуаторе номинальное значение ослабления от 0 до 70 дБ с шагом 10 дБ.
Считать показание маркера D2(1) dB в верхнем правом углу ЖКИ анализатора.

10.8 Определение среднего уровня собственных шумов

Определение среднего уровня собственных шумов (СУСШ) анализатора проводят методом прямых измерений, путём измерения уровня с усреднением показаний отсчетных устройств анализатора при отсутствии входного сигнала.

К входу анализатора RF IN подключить нагрузку 50 Ом.

Выполнить следующие установки на анализаторе:

- [**PRESET**]
- [**FREQ** : CENTER 3 MHz]
- [**AMPT**: Ref Levell: -60 dBm]
- [**AMPT**: RF ATTEN MANUAL: 0 dB]
- [**BW** : Res BW Manual : 100 kHz]
- [**BW** : Video BW Manual : 100 Hz]
- [**SPAN** : 0 Hz]
- [**TRACE** : Trace 1 : DETECTOR: Sample]
- [**SWEEP** : SWEEP TIME MANUAL : 200 ms]

Установить центральную частоту Физм на анализаторе в соответствии с началом, серединой и концом диапазонов частот, указанных в таблицах 5-13 в соответствии с диапазоном частот поверяемого анализатора.

- [**FREQ** : CENTER: {Физм}]

При установке Физм менее 1 МГц установить полосу пропускания $BW = 0,1 \cdot \text{Физм}$.

Включить режим измерения шума и для каждой установленной частоты установить маркер анализатора спектра на максимум сигнала:

- [**MARKER Function** : Select Marker Functions: Noise Meas: ON]

Считать показание среднего уровня собственных шумов Noise в нижнем правом углу ЖКИ анализатора.

В случае наличия собственных дискретных спектральных составляющих анализатора на указанных частотах, производить отстройку от них.

При наличии в анализаторе спектра опции предварительного усилителя В24 провести измерения в двух режимах:

- предварительный усилитель выключен
AMPT : *PREAMP OFF*
- предварительный усилитель включен
AMPT : *PREAMP ON*

10.9 Определение уровня фазовых шумов

Определение уровня фазовых шумов (ФШ) проводят методом прямых измерений при подаче на вход анализатора синусоидального сигнала по схеме, представленной на рис. 2.

Установить выходной уровень сигнала генератора сигналов 0 дБ (1 мВт), частоту выходного сигнала 1000 МГц.

Выполнить следующие установки на анализаторе:

- [**PRESET**]
- [**FREQ** : CENTER 1000 MHz]
- [**AMPT**: Ref Levell: 0 dBm]
- [**AMPT**: RF ATTEN MANUAL: 0 dB]
- [**TRACE** : Trace1 : DETECTOR: RMS]
- [**SWEEP** : SWEEP TIME MANUAL : 200 ms]

Установить полосу обзора анализатора в соответствии с таблицей 14
 - [**SPAN** : {span}]
 Установить полосу пропускания RBW анализатора в соответствии с таблицей 14
 - [**BW** : Res BW Manual: {RBW}]
 Установить усреднение по 20 разверткам
TRACE 1 : *AVERAGE*
SWEEP : *SWEEP COUNT* : **20** : **ENTER**
 Активировать маркер для измерения фазовых шумов:
MARKER Function : Select Marker Functions: *PHASE NOISE*
 Установить маркер для измерения фазовых шумов на величину отстройки offset
MKR : *MARKER 2* : {offset}
 Считать показание уровня фазовых шумов Ph Noise в нижнем правом углу ЖКИ анализатора.

10.10 Определения уровня интермодуляционных искажений 3-го порядка

Определение относительного уровня помех, обусловленных интермодуляционными искажениями третьего порядка (ИИ) проводят методом прямых измерений, путем подачи на вход анализатора двух гармонических сигналов уровнем $L_{\text{смес}} = \text{минус } 20 \text{ дБ (1 мВт)}$ с частотами f_1 и f_2 и измерения уровня помех $L_{\text{ИМЗ}}$, возникших на частотах $2f_1 - f_2$ и $2f_2 - f_1$ относительно уровня основных сигналов на частотах f_1 и f_2 .

Выполнить соединение СИ в соответствии со схемой, приведённой на рис. 5.

Выполнить следующие установки на анализаторе:

- [**PRESET**]
- [**AMPT**: Ref Levell: -13 dBm]
- [**AMPT**: RF ATTEN MANUAL: 0 dB]
- [**BW** : Res BW Manual : 30 kHz]
- [**BW** : Video BW Manual : 1 kHz]
- [**SPAN** : 4 MHz]

Установить выходной уровень сигнала генератора SMW200A минус 3 дБ (1 мВт), частоту $f_1 = f_{\text{изм}} - 500 \text{ кГц}$

Установить выходной уровень сигнала генератора SMF100A минус 3 дБ (1 мВт), частоту $f_2 = f_{\text{изм}} + 500 \text{ кГц}$

Включить мощность генератора SMW200A. Органами регулировки генератора установить уровень на входе анализатора минус 13 дБ (1 мВт). Выключить мощность генератора SMW200A, включить мощность генератора SMF100A и его уровень установить аналогичным образом.

Включить выходную мощность генератора SMW200A.

При помощи соответствующей функции анализатора спектра определить точку пересечения 3-го порядка TOI

- [**MEAS** : Third Order Intercept]

Измерения проводить на частотах 11 МГц; 500 МГц; 3,99 ГГц, 7,49 ГГц; 13 ГГц; 29,9 ГГц; 40 ГГц в соответствии с диапазоном частот поверяемого анализатора.



Рисунок 5

10.11 Определение уровня подавления каналов приема зеркальных частот и промежуточных частот

Определение уровня подавления каналов приема зеркальных частот и промежуточных частот проводят методом прямых измерений с помощью генератора сигналов SMW200A.

Выполнить соединение СИ в соответствии со схемой, приведённой на рис. 2.

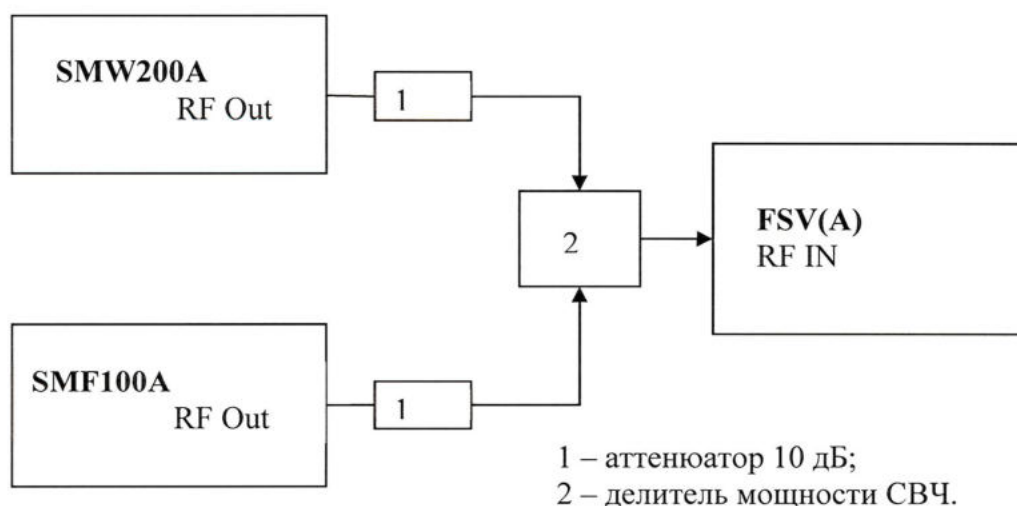
Установить выходной уровень сигнала генератора сигналов 0 дБ (1 мВт), частоту выходного сигнала из таблицы 15 в соответствии с диапазоном частот поверяемого анализатора.

Выполнить следующие установки на анализаторе:

- [PRESET]
- [FREQ : CENTER из таблицы 15]
- [AMPT : Ref Level: -30 dBm]
- [AMPT : RF ATTEN MANUAL: 0 dB]
- [BW : Res BW Manual : 1 kHz]
- [BW : Video BW Manual : 100 Hz]
- [SPAN : 10 kHz]

Установить маркер анализатора на максимум сигнала:

- [MARKER-> : Peak]

Провести измерения для остальных частот, указанных в таблице 4, в соответствии с диапазоном частот поверяемого анализатора.

Таблица 4

Частота, установленная на генераторе, МГц	Частота, установленная на анализаторе Физм, МГц
Физм +2·732	1000; 8000
Физм +2·92	63; 100; 900; 1100; 7990
8796; 8892	1100; 3000; 3500; 4000; 5000; 6000; 7000; 7990
732	1100; 3500; 7490; 9000; 12000; 25000; 38000
92	1100; 3500; 7490; 9000; 12000; 25000; 38000

10.12 Определение уровня остаточных сигналов комбинационных частот

Определение уровня остаточных сигналов комбинационных частот осуществляется путём измерения уровня остаточных сигналов комбинационных частот при отсутствии входного сигнала.

К входу анализатора RF IN подключить нагрузку 50 Ом.

Выполнить следующие установки на анализаторе:

- [PRESET]
- [AMPT: Ref Levell: -50 dBm]
- [AMPT: RF ATTEN MANUAL: 0 dB]

Для всех типов анализаторов:

- [FREQ : START 1 MHz]
- [FREQ : STOP 7500 MHz (4000 MHz для FSV3004, FSVA3004)]
- [BW : Res BW Manual : 200 Hz]

Для анализаторов FSV3013, FSVA3013:

- [FREQ : START 7,5 GHz]
- [FREQ : STOP 13,6 GHz]
- [BW : Res BW Manual : 1 kHz]
- [BW : VIDEO BW Manual : 500 Hz]

Для анализаторов FSV3030, FSVA3030:

- [FREQ : START 7,5 GHz]
- [FREQ : STOP 25 GHz]
- [BW : Res BW Manual : 1 kHz]
- [BW : VIDEO BW Manual : 500 Hz]

- [FREQ : START 25 GHz]
- [FREQ : STOP 30 GHz]
- [BW : Res BW Manual : 100 Hz]
- [BW : VIDEO BW Manual : 50 Hz]

Для анализаторов FSV3044, FSVA3044:

- [FREQ : START 7,5 GHz]
- [FREQ : STOP 25 GHz]
- [BW : Res BW Manual : 1 kHz]
- [BW : VIDEO BW Manual : 500 Hz]

- [FREQ : START 25 GHz]
- [FREQ : STOP 40 GHz]
- [BW : Res BW Manual : 100 Hz]
- [BW : VIDEO BW Manual : 50 Hz]

- [FREQ : START 40 GHz]
- [FREQ : STOP 44 GHz]
- [BW : Res BW Manual : 50 Hz]
- [BW : VIDEO BW Manual : 20 Hz]

Измерить уровни остаточных сигналов комбинационных частот:

- [MARKER-> : Peak]

10.13 Определение абсолютной погрешности измерений коэффициента амплитудной модуляции (при наличии опции K7)

10.13.1 Определение абсолютной погрешности измерений коэффициента амплитудной модуляции проводят методом прямых измерений при подаче на вход анализатора синусоидального сигнала с амплитудной модуляцией по схеме, представленной на рис. 6.

Подключить выход калибратора SMBV-AM-FM к входу анализатора спектра. На калибраторе установить режим AM, несущую 10 МГц, Кам = 100 %, частоту модулирующего колебания 1 кГц.

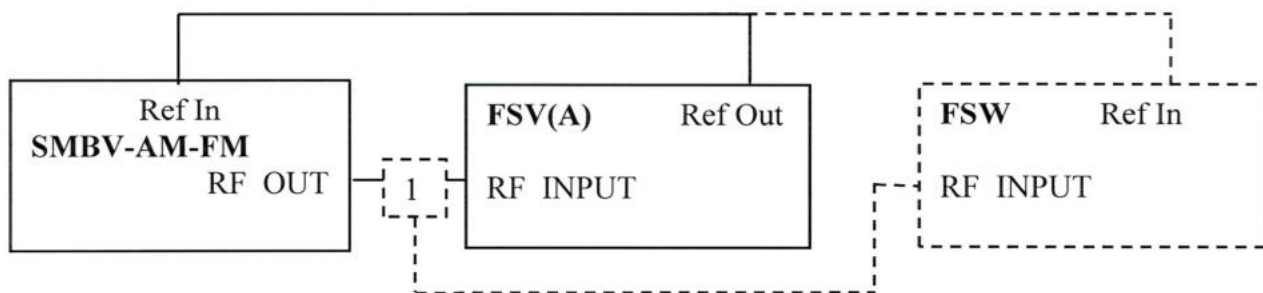

1 – делитель мощности СВЧ

Рисунок 6

На анализаторе спектра включить опцию K7, установить настройки для измерения коэффициента амплитудной модуляции на частоте 10 МГц согласно Руководству по эксплуатации (при этом ширина полосы анализа должна быть примерно $6 \cdot F_{\text{мод}}$).

Провести измерения $K_{\text{АМизм}}$

Повторить измерения для $K_{\text{АМ}} = 50\%$ и 1% , модулирующей частоте 200 кГц и несущей 425 МГц.

10.13.2 Подтверждение соответствия анализатора требованиям к рабочему эталону единицы коэффициента амплитудной модуляции 1 разряда (только на основании письменного заявления владельца СИ) проводят методом прямых измерений при подаче на вход анализатора FSV(A) и вход рабочего эталона единицы коэффициента амплитудной модуляции 0 разряда (анализатора спектра R&S FSW26 с опцией K7) синусоидального сигнала с амплитудной модуляцией по схеме, представленной на рис. 6.

Таблица 5

F _{мод} , кГц	K _{АМуст} , %	F _{нес} , МГц			F _{мод} , кГц	K _{АМуст} , %	F _{нес} , МГц
		25	10	4			
0,03	100	+	+	+	0,09	100	+
	50	+	+	+		95	+
	5	+	+	+		100	+
1,0	100	+	-	+	1,0	95	+
	95	+	+	+		50	+
	50	+	-	+		5	+
	5	+	+	+	30	100	+
	1	+	-	+		95	+
30	100	+	+	+	30	50	+
	50	+	+	+		5	+
	1	+	+	+			
100	100	+	+				
	50	+	+				
	10	+	+				
	1	+	+				
200	100	+					
	50	+					
	10	+					
	1	+					

Подключить выход калибратора SMBV-AM-FM через делитель мощности к входу анализатора спектра FSV(A) и входу анализатора спектра FSW26. На калибраторе

установить режим АМ, несущую $F_{нес} = 4$ МГц, коэффициент амплитудной модуляции $K_{АМуст} = 100$ %, частоту модулирующего колебания $F_{мод} = 1$ кГц.

На анализаторах спектра FSV(A) и FSW26 включить опции К7, установить настройки для измерения коэффициента амплитудной модуляции согласно Руководству по эксплуатации (при этом ширина полосы анализа должна быть примерно $6 \cdot F_{мод}$).

Провести измерения коэффициента амплитудной модуляции $K_{АМизм}$ по анализатору спектра FSV(A) и $K_{ам}$ по анализатору спектра FSW26.

Повторить измерения для всех значений $F_{нес}$, $K_{АМуст}$, $F_{мод}$, отмеченных знаком “+” в таблице 5. Допускается проводить измерения для значений $F_{нес}$, $F_{мод}$ и $K_{АМуст}$ в соответствии с протоколом поверки рабочего эталона единицы коэффициента амплитудной модуляции 0 разряда, при отличии их от указанных в таблице 5.

(10.13. Измененная редакция. Изм. № 1)

10.14 Определение абсолютной погрешности измерений девиации частоты (при наличии опции К7)

10.14.1 Определение абсолютной погрешности измерений девиации частоты проводят методом прямых измерений при подаче на вход анализатора синусоидального сигнала с частотной модуляцией по схеме, представленной на рис. 6.

Подключить выход калибратора SMBV-AM-FM к входу анализатора спектра. На калибраторе установить режим ЧМ, несущую 50 МГц, модулирующую частоту 1 кГц и девиацию 1 кГц.

На анализаторе спектра установить настройки для измерения девиации частоты на частоте 50 МГц согласно Руководству по эксплуатации (при этом ширина полосы анализа должна быть примерно $6 \cdot (F_{мод} + F_{дев})$).

Провести измерения $F_{девизм}$

Повторить измерения для девиации частоты 1 МГц, модулирующей частоте $F_{мод} = 200$ кГц.

Подключить выход калибратора SMBV-AM-FM через делитель мощности к входу анализатора спектра FSV(A) и входу анализатора спектра FSW26. На калибраторе установить режим ЧМ, несущую $F_{нес} = 500$ МГц, девиацию $F_{девуст} = 1$ кГц, частоту модулирующего колебания $F_{мод} = 20$ Гц.

На анализаторах спектра FSV(A) и FSW26 включить опции К7, установить настройки для измерения девиации частоты согласно Руководству по эксплуатации (при этом ширина полосы анализа должна быть примерно $6 \cdot (F_{мод} + F_{дев})$).

Провести измерения девиации частоты $F_{девизм}$ по анализатору спектра FSV(A) и $F_{дев}$ по анализатору спектра FSW26.

Повторить измерения для остальных значений $F_{нес}$, $F_{девуст}$, $F_{мод}$, в соответствии с таблицей 6.

Таблица 6

$F_{нес}$, ГГц	$F_{мод}$, кГц	$F_{девуст}$, кГц
0,05	1	1
0,05	200	1000
0,5	0,02	1
1	1	100
2	20	1000
3	200	7000

10.14.2 Подтверждение соответствия анализатора требованиям к рабочему эталону единицы девиации частоты 1 разряда (только на основании письменного заявления владельца СИ) проводят методом прямых измерений при подаче на вход анализатора FSV(A) и вход рабочего эталона единицы девиации частоты 0 разряда (анализатора спектра R&S

FSW26 с опцией K7) синусоидального сигнала с амплитудной модуляцией по схеме, представленной на рис. 6.

Таблица 7

F _{мод} , кГц	F _{нес} = 50 МГц				F _{нес} = 5 МГц
	F _{девуст} , кГц				F _{девуст} , кГц
	1000	500	100	10	100
0,03	+	+	+	+	+
0,09	+	+	+	+	-
0,4	+	+	+	+	-
1	+	+	+	+	+
6	+	+	+	+	-
20	+	+	+	+	-
30	+	+	+	+	+
60	+	+	+	+	-
100	+	+	+	+	-
200	-	+	+	+	-

Подключить выход калибратора SMBV-AM-FM через делитель мощности к входу анализатора спектра FSV(A) и входу анализатора спектра FSW26. На калибраторе установить режим ЧМ, несущую F_{нес} = 50 МГц, девиацию F_{девуст} = 100 кГц, частоту модулирующего колебания F_{мод} = 1 кГц.

На анализаторах спектра FSV(A) и FSW26 включить опции K7, установить настройки для измерения девиации частоты согласно Руководству по эксплуатации (при этом ширина полосы анализа должна быть примерно 6·(F_{мод}+F_{дев})).

Провести измерения девиации частоты F_{девизм} по анализатору спектра FSV(A) и F_{дев} по анализатору спектра FSW26.

Повторить измерения для всех значений F_{нес}, F_{девизм}, F_{мод}, отмеченных знаком “+” в таблице 7. Допускается проводить измерения для значений F_{нес}, F_{мод} и F_{девуст} в соответствии с протоколом поверки рабочего эталона единицы девиации частоты 0 разряда, при отличии их от указанных в таблице 7.

(10.14. Измененная редакция. Изм. № 1)

10.15 Определение остаточного среднеквадратического значения векторной ошибки модуляции для модуляции QPSK и частоты несущей 1 ГГц в зависимости от скорости модуляции (при наличии опции K70)

Определение остаточного среднеквадратического значения векторной ошибки модуляции для модуляции QPSK проводят методом прямых измерений при подаче на вход анализатора синусоидального сигнала с модуляцией QPSK по схеме, представленной на рис. 2.

На анализаторе включить опцию K70, установить настройки для измерения модуляции типа QPSK на частоте несущей 1 ГГц и скоростью модуляции 100 кГц в соответствии с Руководством по эксплуатации.

На генераторе установить генерацию сигнала на частоте 1 ГГц с модуляцией QPSK и скоростью 100 кГц.

Считать измеренное СКЗ векторной ошибки модуляции $\theta_{изм}$ на экране анализатора во вкладке «Result summary» в строке «EVM RMS» значение «mean» (см. рисунок 7).



Рисунок 7

Повторить измерения для скорости модуляции 1 МГц, 10 МГц при наличии опции В40.

10.16 Определение КСВН входа

КСВН входа анализатора измерить с помощью анализатора цепей векторного ZNB40. Анализатор цепей откалибровать по срезу кабеля в соответствии с его руководством по эксплуатации. Кабель подключить к входу анализатора спектра с установленным значением ослабления входного аттенюатора 10 дБ и провести измерения в диапазон частот от 10 МГц до 40 ГГц.

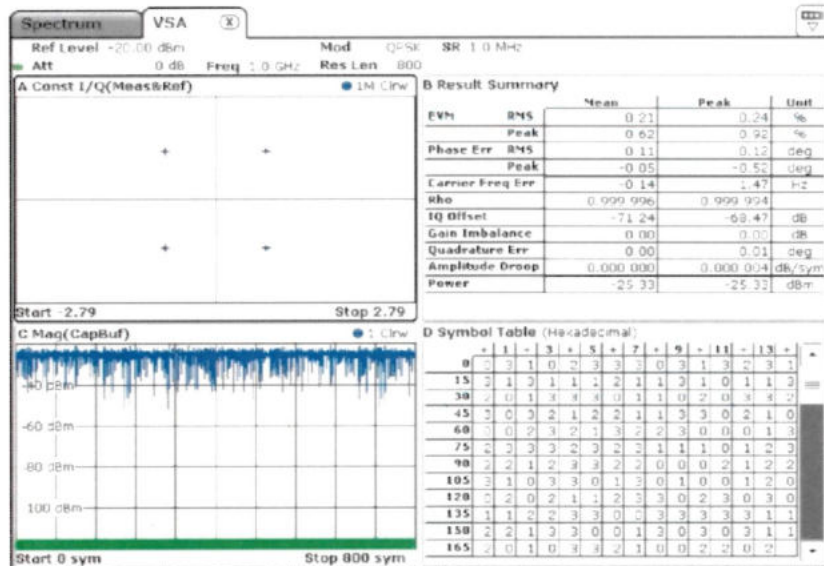
(Пункт 10. Измененная редакция)

11 Подтверждение соответствия средства измерений метрологическим требованиям

11.1 Для полученных в пункте 10.1 результатов измерений вычислить относительную погрешность частоты опорного генератора по формуле 1:

$$\delta f = (F_{\text{изм}} - F_{\text{ном}}) / F_{\text{ном}}, \quad (1)$$

где $F_{\text{ном}}$ – установленное значение частоты, Гц (10 МГц);

$F_{\text{изм}}$ – измеренное значение частоты, Гц.

Результаты выполнения данной операции считать удовлетворительными, если действительное значение относительной погрешности частоты опорного генератора не превышает $\pm 2 \cdot 10^{-6}$ и $\pm 1 \cdot 10^{-7}$ для опции В4.

11.2 Для полученных в пункте 10.2 результатов измерений определить погрешность измерений частоты в режиме измерений частоты входного синусоидального сигнала как разницу между значением частоты сигнала, поданной с генератора сигналов, и значением частоты, измеренной анализатором.

Результаты выполнения данной операции считать удовлетворительными, если действительное значение абсолютной погрешности измерений частоты в режиме частотомера не превышает установленного разрешения частотомера $\pm 0,001$ Гц.

11.3 Результаты выполнения операции 10.3 считать удовлетворительными, если

действительные значения относительной погрешности измерений уровня мощности входного сигнала из-за переключения полосы пропускания не превышают $\pm 0,1$ дБ.

11.4 Для полученных в пункте 10.4 результатов измерений определить погрешность измерений уровня мощности входного сигнала по формуле 2:

$$\Delta_{64\text{МГц}} = L - L_{\text{Power}}, \quad (2)$$

где L – показания маркера анализатора спектра, дБ (1 мВт);

L_{Power} – показания ваттметра, дБ (1 мВт).

Результаты выполнения данной операции считать удовлетворительными, если действительное значение относительной погрешности измерений уровня мощности входного сигнала минус 10 дБ (1 мВт) на частоте 64 МГц не превышает $\pm 0,2$ дБ.

11.5 Для полученных в пункте 10.5 результатов измерений определить неравномерность амплитудно-частотной характеристики анализатора по формуле 3:

$$\Delta_{\text{АЧХ}} = L - L_{\text{Power}} - \Delta_{64\text{МГц}}, \quad (3)$$

где L – показания маркера анализатора спектра, дБ (1 мВт);

L_{Power} – показания ваттметра, дБ (1 мВт);

$\Delta_{64\text{МГц}}$ – действительное значение относительной погрешности измерений уровня мощности входного сигнала минус 10 дБ (1 мВт) на частоте 64 МГц, определённое по пункту 11.4

Результаты выполнения данной операции считать удовлетворительными, если действительные значения неравномерности АЧХ не превышают значений, указанных в таблице 8.

Таблица 8

Диапазон частот f	Допустимые значения неравномерности АЧХ	
	Предусилитель: выкл.	Предусилитель: вкл.
от 20 Гц до 9 кГц	$\pm 1,0$	-
св. 9 кГц до 10 МГц	$\pm 0,5$	-
св. 10 МГц до 3,6 ГГц	$\pm 0,3$	$\pm 1,0$
св. 3,6 до 7,5 ГГц	$\pm 0,5$	$\pm 1,5$
св. 7,5 до 13,6 ГГц	$\pm 1,5$	$\pm 3,0$
св. 13,6 до 30 ГГц	$\pm 2,0$	$\pm 3,5$
св. 30 до 43,5 ГГц	$\pm 2,5$	$\pm 4,0$

11.6 Для каждого из указанных в пункте 10.6 значений ослабления входного аттенюатора анализатора вычислить погрешность измерений уровня из-за переключения ослабления входного аттенюатора по формуле 4:

$$\Delta_{\text{атт}} = D2(1) + (A_{\text{д}} - A_{\text{д } 70 \text{ дБ}}), \quad (4)$$

где $D2(1)$ – показания маркера анализатора спектра, дБ;

$A_{\text{д}}$ – действительные значения ослабления аттенюатора RSC на частоте 64 МГц (в соответствии с результатами поверки аттенюатора), дБ;

$A_{\text{д } 70 \text{ дБ}}$ – действительное значение ослабления аттенюатора RSC при установке

номинального значения 70 дБ на частоте 64 МГц, дБ.

Результаты выполнения данной операции считать удовлетворительными, если действительные значения относительной погрешности измерений уровня мощности входного сигнала из-за переключения ослабления входного аттенюатора не превышают $\pm 0,2$ дБ.

11.7 Для каждого из измеренных в пункте 10.7 значений уровня входного сигнала в диапазоне от 0 до минус 70 дБ вычислить погрешность измерений уровня из-за нелинейности шкалы по формуле 5:

$$\Delta_{ш} = D2(1) + A_{д}, \quad (5)$$

где $D2(1)$ – показания маркера анализатора спектра, дБ;

$A_{д}$ – действительное значение ослабления аттенюаторов на частоте 64 МГц (в соответствии с результатами поверки аттенюатора), дБ.

Результаты выполнения данной операции считать удовлетворительными, если действительные значения относительной погрешности измерений уровня мощности входного сигнала из-за нелинейности шкалы не превышают $\pm 0,1$ дБ.

11.8 Результаты выполнения операции 10.8 считать удовлетворительными, если средний уровень собственных шумов анализатора не превышает значений, указанных в таблицах 9-17.

Таблица 9 - Средний уровень собственных шумов для анализаторов спектра FSV3000 (предусилителя нет)

Диапазон частот	Средний уровень собственных шумов, в зависимости от модели, дБ				
	FSV3004	FSV3007	FSV3013	FSV3030	FSV3044
20 Гц	-100	-100	-100	-100	-100
100 Гц	-110	-110	-110	-110	-110
1 кГц	-120	-120	-120	-120	-120
от 9 до 100 кГц включ.	-135	-135	-135	-135	-135
св. 100 кГц до 1 МГц включ.	-145	-145	-145	-145	-145
св. 1 МГц до 1 ГГц включ.	-148	-148	-148	-151	-151
св. 1 до 3 ГГц включ.	-148	-148	-148	-149	-149
св. 3 до 4 ГГц включ.	-148	-148	-148	-147	-147
св. 4 ГГц до 6 ГГц включ.	-	-148	-148	-147	-147
св. 6 до 7,5 ГГц включ.	-	-148	-145	-145	-145
св. 7,5 до 13,6 ГГц включ.	-	-	-145	-148	-148
св. 13,6 до 15 ГГц включ.	-	-	-	-148	-148
св. 15 до 26,5 ГГц включ.	-	-	-	-145	-145
св. 26,5 до 30 ГГц включ.	-	-	-	-145	-145
св. 30 до 34 ГГц включ.	-	-	-	-	-143
св. 34 до 44 ГГц	-	-	-	-	-136

Таблица 10 - Средний уровень собственных шумов для анализаторов спектра FSV3000 (предусилитель выключен)

Диапазон частот	Средний уровень собственных шумов, в зависимости от модели, дБ				
	FSV3004	FSV3007	FSV3013	FSV3030	FSV3044
20 Гц	-100	-100	-100	-100	-100
100 Гц	-110	-110	-110	-110	-110
1 кГц	-120	-120	-120	-120	-120
от 9 до 100 кГц включ.	-135	-135	-135	-135	-135
св. 100 кГц до 1 МГц включ.	-145	-145	-145	-145	-145
св. 1 МГц до 1 ГГц включ.	-148	-148	-148	-150	-150
св. 1 до 3 ГГц включ.	-148	-148	-148	-148	-148
св. 3 до 4 ГГц включ.	-147	-147	-145	-145	-145
св. 4 ГГц до 6 ГГц включ.	-	-147	-145	-145	-145
св. 6 до 7,5 ГГц включ.	-	-146	-142	-142	-142
св. 7,5 до 13,6 ГГц включ.	-	-	-145	-145	-146
св. 13,6 до 15 ГГц включ.	-	-	-	-145	-146
св. 15 до 26,5 ГГц включ.	-	-	-	-142	-144
св. 26,5 до 30 ГГц включ.	-	-	-	-141	-143
св. 30 до 34 ГГц включ.	-	-	-	-	-143
св. 34 до 40 ГГц включ.	-	-	-	-	-136
св. 40 до 44 ГГц	-	-	-	-	-133

Таблица 11 - Средний уровень собственных шумов для анализаторов спектра FSV3000 (предусилитель включен)

Диапазон частот	Средний уровень собственных шумов, в зависимости от модели, дБ				
	FSV3004	FSV3007	FSV3013	FSV3030	FSV3044
от 10 МГц до 50 МГц включ.	-158	-158	-158	-158	-164
св. 50 МГц до 3 ГГц включ.	-162	-162	-162	-162	-164
св. 3 до 4 ГГц включ.	-161	-161	-161	-161	-161
св. 4 до 7,5 ГГц включ.	-	-161	-161	-161	-161
св. 7,5 до 13,6 ГГц включ.	-	-	-161	-161	-160
св. 13,6 до 22 ГГц включ.	-	-	-	-160	-160
св. 22 до 26,5 ГГц включ.	-	-	-	-157	-160
св. 26,5 до 30 ГГц включ.	-	-	-	-155	-157
св. 30 до 34 ГГц включ.	-	-	-	-	-157
св. 34 до 40 ГГц включ.	-	-	-	-	-155
св. 40 до 43,5 ГГц	-	-	-	-	-149

Таблица 12 - Средний уровень собственных шумов для анализаторов спектра FSVA3000 (предусилителя нет)

Диапазон частот	Средний уровень собственных шумов, в зависимости от модели, дБ				
	FSVA3004	FSVA3007	FSVA3013	FSVA3030	FSVA3044
1	2	3	4	5	6
20 Гц	-100	-100	-100	-100	-100
100 Гц	-110	-110	-110	-110	-110
1 кГц	-120	-120	-120	-120	-120
от 9 до 100 кГц включ.	-140	-140	-140	-140	-140

Продолжение таблицы 12

1	2	3	4	5	6
св. 100 кГц до 1 МГц включ.	-145	-145	-145	-145	-145
св. 1 МГц до 1 ГГц включ.	-152	-152	-151	-151	-151
св. 1 до 3 ГГц включ.	-151	-151	-149	-149	-149
св. 3 до 4 ГГц включ.	-150	-150	-147	-147	-147
св. 4 ГГц до 6 ГГц включ.	-	-150	-147	-147	-147
св. 6 до 7,5 ГГц включ.	-	-149	-145	-145	-145
св. 7,5 до 13,6 ГГц включ.	-	-	-148	-148	-148
св. 13,6 до 15 ГГц включ.	-	-	-	-148	-148
св. 15 до 26,5 ГГц включ.	-	-	-	-145	-145
св. 26,5 до 30 ГГц включ.	-	-	-	-144	-145
св. 30 до 34 ГГц включ.	-	-	-	-	-145
св. 34 до 40 ГГц включ.	-	-	-	-	-139
св. 40 до 44 ГГц	-	-	-	-	-136

Таблица 13 - Средний уровень собственных шумов для анализаторов спектра FSVA3000 (предусилитель выключен)

Диапазон частот	Средний уровень собственных шумов, в зависимости от модели, дБ				
	FSVA3004	FSVA3007	FSVA3013	FSVA3030	FSVA3044
20 Гц	-100	-100	-100	-100	-100
100 Гц	-110	-110	-110	-110	-110
1 кГц	-120	-120	-120	-120	-120
от 9 до 100 кГц включ.	-140	-140	-140	-140	-140
св. 100 кГц до 1 МГц включ.	-145	-145	-145	-145	-145
св. 1 МГц до 1 ГГц включ.	-151	-151	-150	-150	-150
св. 1 до 3 ГГц включ.	-150	-150	-148	-148	-148
св. 3 до 4 ГГц включ.	-147	-147	-145	-145	-145
св. 4 ГГц до 6 ГГц включ.	-	-147	-145	-145	-145
св. 6 до 7,5 ГГц включ.	-	-146	-142	-142	-142
св. 7,5 до 13,6 ГГц включ.	-	-	-145	-145	-146
св. 13,6 до 15 ГГц включ.	-	-	-	-145	-146
св. 15 до 26,5 ГГц включ.	-	-	-	-141	-143
св. 26,5 до 30 ГГц включ.	-	-	-	-141	-143
св. 30 до 34 ГГц включ.	-	-	-	-	-143
св. 34 до 40 ГГц включ.	-	-	-	-	-137
св. 40 до 44 ГГц включ.	-	-	-	-	-133

Таблица 14 - Средний уровень собственных шумов для анализаторов спектра FSVA3000 (предусилитель включен)

Диапазон частот	Средний уровень собственных шумов, в зависимости от модели, дБ				
	FSVA3004	FSVA3007	FSVA3013	FSVA3030	FSVA3044
1	2	3	4	5	6
от 10 МГц до 50 МГц включ.	-158	-158	-158	-158	-164
св. 50 МГц до 3 ГГц включ.	-164	-164	-164	-164	-164
св. 3 до 4 ГГц включ.	-164	-164	-164	-164	-161
св. 4 до 7,5 ГГц включ.	-	-164	-164	-164	-161
св. 7,5 до 13,6 ГГц включ.	-	-	-162	-162	-160

Продолжение таблицы 14

1	2	3	4	5	6
св. 13,6 до 22 ГГц включ.	-	-	-	-160	-160
св. 22 до 26,5 ГГц включ.	-	-	-	-157	-160
св. 26,5 до 30 ГГц включ.	-	-	-	-155	-158
св. 30 до 40 ГГц включ.	-	-	-	-	-158
св. 40 до 43,5 ГГц включ.	-	-	-	-	-149

Таблица 15 - Средний уровень собственных шумов для анализаторов спектра FSVA3000 с опцией B710 (предусилителя нет)

Диапазон частот	Средний уровень собственных шумов, в зависимости от модели, дБ				
	FSVA3004	FSVA3007	FSVA3013	FSVA3030	FSVA3044
20 Гц	-100	-100	-100	-100	-100
100 Гц	-110	-110	-110	-110	-110
1 кГц	-120	-120	-120	-120	-120
от 9 до 100 кГц включ.	-140	-140	-140	-140	-140
св. 100 кГц до 1 МГц включ.	-145	-145	-145	-145	-145
св. 1 МГц до 1 ГГц включ.	-152	-152	-151	-151	-151
св. 1 до 3 ГГц включ.	-153	-153	-151	-151	-151
св. 3 до 4 ГГц включ.	-152	-152	-149	-149	-149
св. 4 ГГц до 6 ГГц включ.	-	-152	-149	-149	-149
св. 6 до 7,5 ГГц включ.	-	-151	-147	-147	-147
св. 7,5 до 13,6 ГГц включ.	-	-	-151	-151	-150
св. 13,6 до 15 ГГц включ.	-	-	-	-151	-150
св. 15 до 26,5 ГГц включ.	-	-	-	-147	-145
св. 26,5 до 30 ГГц включ.	-	-	-	-146	-145
св. 30 до 34 ГГц включ.	-	-	-	-	-145
св. 34 до 40 ГГц включ.	-	-	-	-	-142
св. 40 до 44 ГГц включ.	-	-	-	-	-139

Таблица 16 - Средний уровень собственных шумов для анализаторов спектра FSVA3000 с опцией B710 (предусилитель выключен)

Диапазон частот	Средний уровень собственных шумов, в зависимости от модели, дБ				
	FSVA3004	FSVA3007	FSVA3013	FSVA3030	FSVA3044
1	2	3	4	5	6
20 Гц	-100	-100	-100	-100	-100
100 Гц	-110	-110	-110	-110	-110
1 кГц	-120	-120	-120	-120	-120
от 9 до 100 кГц включ.	-140	-140	-140	-140	-140
св. 100 кГц до 1 МГц включ.	-145	-145	-145	-145	-145
св. 1 МГц до 1 ГГц включ.	-151	-151	-150	-150	-150
св. 1 до 3 ГГц включ.	-152	-152	-150	-150	-150
св. 3 до 4 ГГц включ.	-149	-149	-147	-147	-147
св. 4 ГГц до 6 ГГц включ.	-	-149	-147	-147	-147
св. 6 до 7,5 ГГц включ.	-	-148	-144	-144	-144
св. 7,5 до 13,6 ГГц включ.	-	-	-148	-148	-148
св. 13,6 до 15 ГГц включ.	-	-	-	-148	-148
св. 15 до 26,5 ГГц включ.	-	-	-	-144	-143

Продолжение таблицы 16

1	2	3	4	5	6
св. 26,5 до 30 ГГц включ.	-	-	-	-144	-143
св. 30 до 34 ГГц включ.	-	-	-	-	-143
св. 34 до 40 ГГц включ.	-	-	-	-	-140
св. 40 до 44 ГГц включ.	-	-	-	-	-136

Таблица 17 - Средний уровень собственных шумов для анализаторов спектра FSVA3000 с опцией B710 (предусилитель включен)

Диапазон частот	Средний уровень собственных шумов, в зависимости от модели, дБ				
	FSVA3004	FSVA3007	FSVA3013	FSVA3030	FSVA3044
от 10 МГц до 50 МГц включ.	-158	-158	-158	-158	-166
св. 50 МГц до 3 ГГц включ.	-166	-166	-166	-166	-166
св. 3 до 4 ГГц включ.	-166	-166	-166	-166	-163
св. 4 до 7,5 ГГц включ.	-	-166	-166	-166	-163
св. 7,5 до 13,6 ГГц включ.	-	-	-164	-164	-163
св. 13,6 до 22 ГГц включ.	-	-	-	-162	-163
св. 22 до 26,5 ГГц включ.	-	-	-	-158	-163
св. 26,5 до 30 ГГц включ.	-	-	-	-156	-159
св. 30 до 40 ГГц включ.	-	-	-	-	-159
св. 40 до 43,5 ГГц включ.	-	-	-	-	-151

11.9 Результаты выполнения операции 10.9 считать удовлетворительными, если действительные значения уровня фазовых шумов не превышают допустимых значений, указанных в таблице 18.

Таблица 18

Отстройка от несущей offset	Полоса обзора span	Полоса пропускания RBW	Действительные значения уровня ФШ, Delta 2 [T1 PHN], дБн/Гц	Допустимый уровень ФШ, FSV3000 не более дБн/Гц		Допустимый уровень ФШ, FSVA3000 не более дБн/Гц	
				штатно	опция B710	штатно	опция B710
100 Гц	0,4 кГц	10 Гц		-91	-93	-95	-100
1 кГц	4 кГц	100 Гц		-101	-109	-115	-122
10 кГц	40 кГц	1 кГц		-107	-114	-120	-127
100 кГц	400 кГц	1 кГц		-115	-119	-125	-127
1 МГц	4 МГц	100 кГц		-135	-135	-137	-140

11.10 Результаты выполнения операции 10.10 считать удовлетворительными, если уровень помех, обусловленных интермодуляционными искажениями третьего порядка, выраженный в виде точки пересечения 3 порядка $TOI = (2 \cdot L_{смес.} - L_{ИМ3})/2$, не менее значений, указанных в таблице 19.

Таблица 19

Относительный уровень интермодуляционных искажений 3-го порядка L _{ИМЗ} , выраженный в виде точки пересечения 3-го порядка (ТОИ)*, в диапазоне частот при выключенном предусилителе и включенном преселекторе, дБ (1 мВт), не менее	Диапазон частот	ТОИ	
		FSV3000	FSVA3000
	от 10 МГц до 100 МГц включ.	12	17
	св. 0,1 ГГц до 7,5 ГГц включ.	15	16
	св. 7,5 ГГц до 30 ГГц включ.	15	15
	св. 30 ГГц до 40 ГГц включ.	12	15
	св. 40 ГГц до 44 ГГц включ.	12	12

*ТОИ = (2 · L_{смес.} - L_{ИМЗ})/2, где: L_{смес.} – уровень входного сигнала смесителя, дБ (1 мВт)

11.11 Результаты выполнения операции 10.11 считать удовлетворительными, если действительные значения уровня подавления каналов приема зеркальных частот и промежуточных частот не превышают значений, указанных в таблице 20.

Таблица 20

Диапазон частот	Допустимый уровень подавления каналов приема зеркальных частот, промежуточных частот, дБ относительно несущей, не более
от 20 МГц до 30 ГГц включ.	-80
св. 30 до 44 ГГц включ.	-70

11.12 Результаты выполнения операции 10.12 считать удовлетворительными, если уровень остаточных сигналов комбинационных частот в диапазоне частот, не превышают значений, указанных в таблице 21.

Таблица 21

Диапазон частот	Допустимый уровень остаточных сигналов комбинационных частот, в диапазоне частот, дБ (1 мВт), не более
до 1 МГц включ.	-90
св. 1 МГц до 7,5 ГГц включ.	-103
св. 7,5 до 44 ГГц включ.	-100

11.13 Для полученных в пункте 10.13 результатов измерений определить абсолютную погрешность измерений коэффициента амплитудной модуляции по формуле 6:

$$\Delta K_{AM} = K_{AMизм} - K_{ам}, \quad (6)$$

где K_{ам} – показания калибратора SMBV-AM-FM (для результатов измерений по п. 10.13.1) или анализатора FSW26 (для результатов измерений по п. 10.13.2), %;

K_{AMизм} – показания анализатора спектра FSV(A), %.

Результаты выполнения операции 10.13.1 считать удовлетворительными, если действительные значения абсолютной погрешности измерений коэффициента амплитудной модуляции не превышают:

- ±1,2 % для K_{ам} = 100 %;
- ±0,7 % для K_{ам} = 50 %;
- ±0,21 % для K_{ам} = 1 %.

Результаты выполнения операции 10.13.2 считать удовлетворительными, если действительные значения абсолютной погрешности измерений коэффициента амплитудной модуляции не превышают:

- ±1,2 % для Кам = 100 %;
- ±1,15 % для Кам = 95 %;
- ±0,7 % для Кам = 50 %;
- ±0,3 % для Кам = 10 %;
- ±0,25 % для Кам = 5 %;
- ±0,21 % для Кам = 1 %.

11.14 Для полученных в пункте 10.14 результатов измерений определить абсолютную погрешность измерений девиации частоты по формуле 7:

$$\Delta F_{\text{дев}} = F_{\text{девизм}} - F_{\text{дев}}, \quad (7)$$

где $F_{\text{дев}}$ – показания калибратора SMBV-AM-FM (для результатов измерений по п. 10.14.1) или анализатора FSW26 (для результатов измерений по п. 10.14.2), %;

$F_{\text{девизм}}$ – показания анализатора спектра FSV(A), %.

Результаты выполнения операции 10.14.1 считать удовлетворительными, если действительные значения абсолютной погрешности измерений девиации частоты не превышают значений $\Delta F_{\text{девдоп}}$, приведенных в таблице 22.

Таблица 22

$F_{\text{мод}}$, кГц	$F_{\text{девуст}}$, кГц	$\Delta F_{\text{девдоп}}$, кГц
1	1	±0,04
200	1000	±12,02
0,02	1	±0,03
1	100	±1,03
20	1000	±10,22
200	7000	±72,02

Результаты выполнения операции 10.14.2 считать удовлетворительными, если действительные значения абсолютной погрешности измерений девиации частоты не превышают значений $\Delta F_{\text{девдоп}}$, приведенных в таблице 23.

Таблица 23

$F_{\text{мод}}$, кГц	$\Delta F_{\text{девдоп}}$, кГц			
	$F_{\text{дев}} = 1000$ кГц	$F_{\text{дев}} = 500$ кГц	$F_{\text{дев}} = 100$ кГц	$F_{\text{дев}} = 10$ кГц
0,03	±10,02	±5,02	±1,02	±0,12
0,09	±10,02	±5,02	±1,02	±0,12
0,4	±10,02	±5,02	±1,02	±0,12
1	±10,03	±5,03	±1,03	±0,13
6	±10,08	±5,08	±1,08	±0,18
20	±10,22	±5,22	±1,22	±0,32
30	±10,32	±5,32	±1,32	±0,42
60	±10,62	±5,62	±1,62	±0,72
100	±11,02	±6,02	±2,02	±1,12
200	±12,02	±7,02	±3,02	±2,12

11.15 Для полученных в пункте 10.15 результатов измерений определить остаточное СКЗ векторной ошибки модуляции $\theta_{\text{вн.}}$ по формуле 8:

$$\theta_{\text{вн.}} = \sqrt{\theta_{\text{изм.}}^2 - \theta_{\text{ген.}}^2}, \% \quad (8)$$

где $\theta_{\text{ген.}} = 0,8 \%$ - допускаемый предел СКЗ векторной ошибки модуляции генератора SMW200A.

Если измеренное СКЗ векторной ошибки модуляции $\theta_{\text{изм.}} < 0,8 \%$, то за остаточное СКЗ векторной ошибки модуляции брать значение $\theta_{\text{вн.}} = 0,5 \%$.

Результаты выполнения операции 10.15 считать удовлетворительными, если остаточное среднеквадратическое значение векторной ошибки модуляции не превышает:

- 0,5 % для скорости модуляции 100 кГц;
- 0,5 % для скорости модуляции 1 МГц;
- 0,7 % для скорости модуляции 10 МГц.

11.16 Результаты выполнения операции 10.16 считать удовлетворительными, если действительные значения КСВН входа не превышают значений, указанных в таблице 24.

Таблица 24

Диапазон частот	Допустимые значения КСВН не более
от 10 МГц до 3,5 ГГц включ.	1,5
св. 3,5 до 18 ГГц включ.	2,0
св. 18 до 26,5 ГГц включ.	2,2
св. 26,5 до 40 ГГц включ.	2,5

11.17 Критериями принятия специалистом, проводившим поверку решения по подтверждению соответствия средства измерений метрологическим требованиям, установленным при утверждении типа, являются:

- обязательное выполнение всех процедур, перечисленных в пп. 8.2; 9; 10, и соответствие действительных значений метрологических характеристик анализатора требованиям, указанным в пункте 11 настоящей методики поверки;

- обеспечение прослеживаемости поверяемых анализаторов к государственным первичным эталонам единиц величин в соответствии с:

- Приказом Росстандарта от 31.07.2018 № 1621 «Об утверждении государственной поверочной схемы для средств измерений времени и частоты»;

- Приказом Росстандарта от 30.12.2019 № 3461 «Об утверждении государственной поверочной схемы для средств измерений мощности электромагнитных колебаний в диапазоне частот от 9 кГц до 37,5 ГГц»;

- Приказом Росстандарта от 29.12.2018 № 2839 «Об утверждении государственной поверочной схемы для средств измерений мощности электромагнитных колебаний в диапазоне частот от 37,50 до 78,33 ГГц»;

- Приказом Росстандарта от 01.02.2022 № 233 «Об утверждении Государственной поверочной схемы для средств измерений девиации частоты»;

- ГОСТ Р 8.717-2010 «ГСИ. Государственная поверочная схема для средств измерений коэффициента амплитудной модуляции высокочастотных колебаний»;

- Приказом Росстандарта от 30.12.2019 № 3383 «Об утверждении государственной поверочной схемы для средств измерений ослабления напряжения постоянного тока и электромагнитных колебаний в диапазоне частот от 20 Гц до 178,4 ГГц.

11.18 Критериями принятия специалистом, проводившим поверку, решения по подтверждению соответствия анализатора требованиям к рабочему эталону единицы частоты

4 разряда по Приказу Росстандарта от 31.07.2018 № 1621 и указания такого решения в протоколе и свидетельстве о поверке, являются:

- выполнение процедур, перечисленных в пп. 8.2; 9; 10.1; 10.2, и соответствие действительных значений метрологических характеристик анализаторов требованиям, указанным в пункте 11.1; 11.2 настоящей методики поверки;

- применение при поверке по п. 10.1 рабочего эталона единицы частоты 3 разряда по Приказу Росстандарта от 31.07.2018 № 1621.

11.19 Критериями принятия специалистом, проводившим поверку, решения по подтверждению соответствия анализатора требованиям к рабочему эталону единицы ослабления электромагнитных колебаний 2 разряда по Приказу Росстандарта от 30.12.2019 № 3383 и указания такого решения в протоколе и свидетельстве о поверке, являются:

- выполнение процедур, перечисленных в пп. 8.2; 9; 10.7, и соответствие действительных значений метрологических характеристик анализаторов требованиям, указанным в пункте 11.7 настоящей методики поверки;

- применение при поверке по п. 10.7 рабочего эталона единицы ослабления электромагнитных колебаний 1 разряда по Приказу Росстандарта от 30.12.2019 № 3383 или рабочего эталона единицы отношений мощностей 1 или 2 разряда по Приказу Росстандарта от 30.12.2019 № 3461 (при соответствии его требованиям к рабочему эталону единицы ослабления электромагнитных колебаний 1 разряда по Приказу Росстандарта от 30.12.2019 № 3383).

11.20 Критериями принятия специалистом, проводившим поверку, решения по подтверждению соответствия анализатора требованиям к рабочему эталону единицы коэффициента амплитудной модуляции высокочастотных колебаний 1 разряда по ГОСТ Р 8.717-2010 и указания такого решения в протоколе и свидетельстве о поверке, являются:

- выполнение процедур, перечисленных в пп. 8.2; 9; 10.13.1; 10.13.2, и соответствие действительных значений метрологических характеристик анализаторов требованиям, указанным в пункте 11.13 настоящей методики поверки;

- применение при поверке по п. 10.13.2 рабочего эталона единицы коэффициента амплитудной модуляции высокочастотных колебаний 0 разряда по ГОСТ Р 8.717-2010.

11.21 Критериями принятия специалистом, проводившим поверку, решения по подтверждению соответствия анализатора требованиям к рабочему эталону единицы девиации частоты 1 разряда по Приказу Росстандарта от 01.02.2022 № 233 «Об утверждении Государственной поверочной схемы для средств измерений девиации частоты» и указания такого решения в протоколе и свидетельстве о поверке, являются:

- выполнение процедур, перечисленных в пп. 8.2; 9; 10.14.1; 10.14.2, и соответствие действительных значений метрологических характеристик анализаторов требованиям, указанным в пункте 11.14 настоящей методики поверки;

- применение при поверке по п. 10.14.2 рабочего эталона единицы девиации частоты 0 разряда по Приказу Росстандарта от 01.02.2022 № 233.

11.22 При подтверждении соответствия анализатора требованиям к эталону по одной из вышеперечисленных государственных поверочных схем допускается определение метрологических характеристик на частотах, не указанных в данной методике поверки.

(Пункт 11. Измененная редакция. Изм. № 1)

12 Оформление результатов поверки

12.1 Результаты измерений, полученные в процессе поверки, заносят в протокол произвольной формы. Протокол должен наглядно отображать полученные результаты измерений в поверяемых точках и диапазонах частот, которые указаны в соответствующих

пунктах данной методики, а также сравнение полученных действительных и допустимых значений нормируемых погрешностей. Результаты проверки внешнего осмотра, опробования, идентификации ПО, условий поверки и применяемых средств поверки заносят в протокол поверки по форме системы менеджмента качества юридического лица или индивидуального предпринимателя, осуществляющего поверку.

(12.1 Измененная редакция. Изм. № 1)

12.2 Сведения о результатах и объеме проведенной поверки средства измерений в целях её подтверждения передаются в Федеральный информационный фонд по обеспечению единства измерений в соответствии с Порядком создания и ведения Федерального информационного фонда по обеспечению единства измерений. Для средства измерений, применяемого в качестве эталона единицы величины в Федеральный информационный фонд по обеспечению единства измерений дополнительно передаются отличительные характеристики эталона (разряд, поверочная схема, государственный первичный эталон, год выпуска) и копия протокола поверки.

(12.2 Измененная редакция. Изм. № 1)

12.3 Свидетельство о поверке или извещение о непригодности к применению средства измерений выдаётся по заявлению владельца анализатора или лиц, представивших его на поверку. Свидетельство о поверке или извещение о непригодности к применению средства измерений должны быть оформлены в соответствии с требованиями действующих правовых нормативных документов. Знак поверки наносится на свидетельство о поверке.

Начальник лаборатории № 441
ФБУ «Ростест-Москва»



_____ С. Н. Гольшак

Начальник сектора
лаборатории № 441 ФБУ «Ростест-Москва»



_____ А. С. Каледин